

2. VIRRANSYÖTTÖ

2.1 Vastaanotin F 613

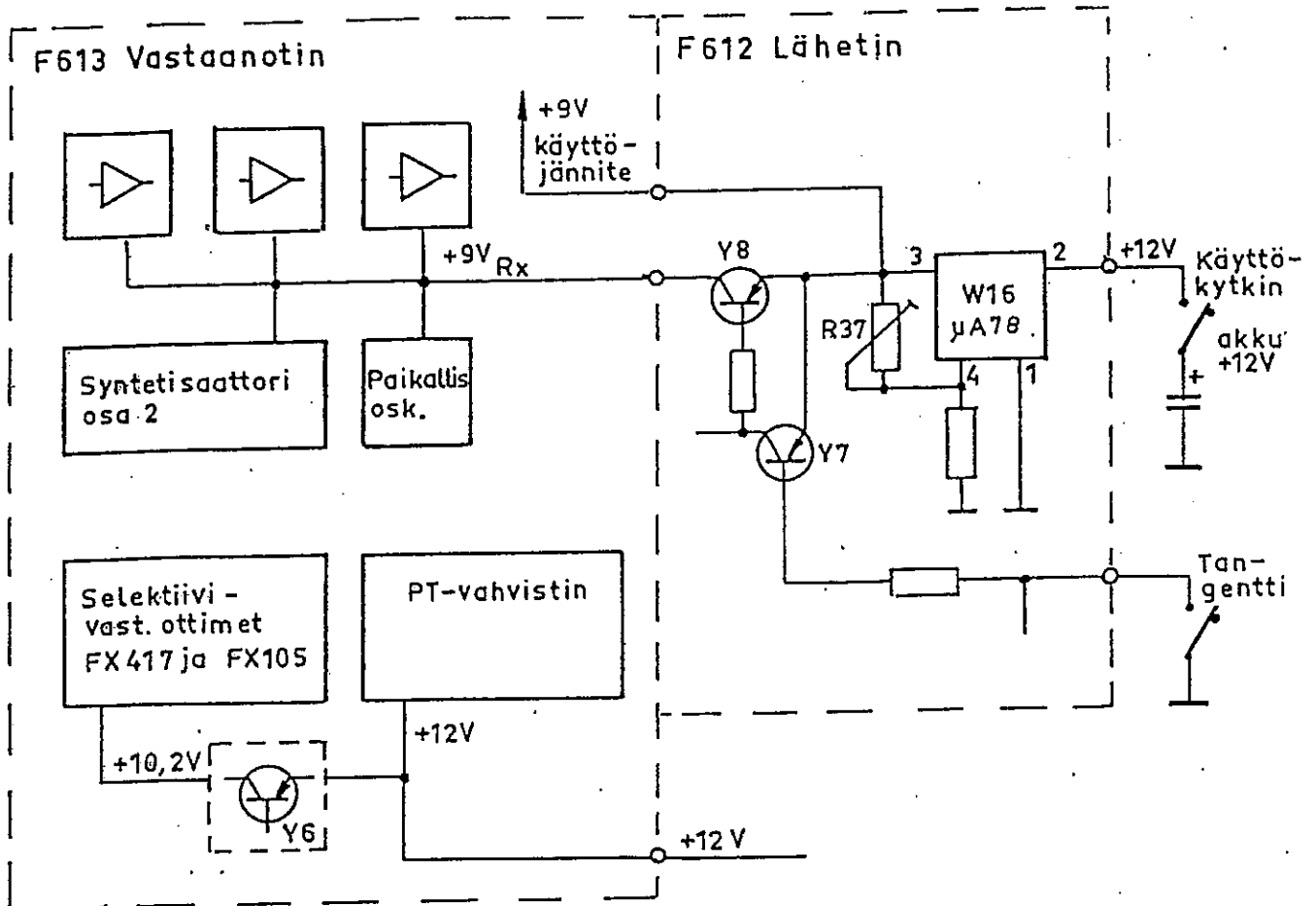

Kolme ensimmäistä vahvistinastetta, syntetisaattorin osa 2 ja paikallisoskillaattori saavat jännitteen (+9 V RX) transistorin y8 kautta, kun tangenttia ei paineta (vastaanotto-asento).

Lähetysasennossa edellä mainitut asteet ovat virrattomia.

Selektiivivastaanottimet FX 417 ja FX 105 saavat oman 10,2 V jännitteensä stabilisaattorista (y6). 10,2 V jännitteen säätö suoritetaan trimmeristä R21 +9 V ollessa tällöin säädettynä. Pt-vahvistin on kytketty +12 V akkujännitteeseen käyttökytkimen kautta.

Muu tarvittava virransyöttö on +9 V käyttöjännite, joka säädetään arvoon $8,8 \text{ V} \pm 0,02 \text{ V}$ trimmeristä R37.

2.2

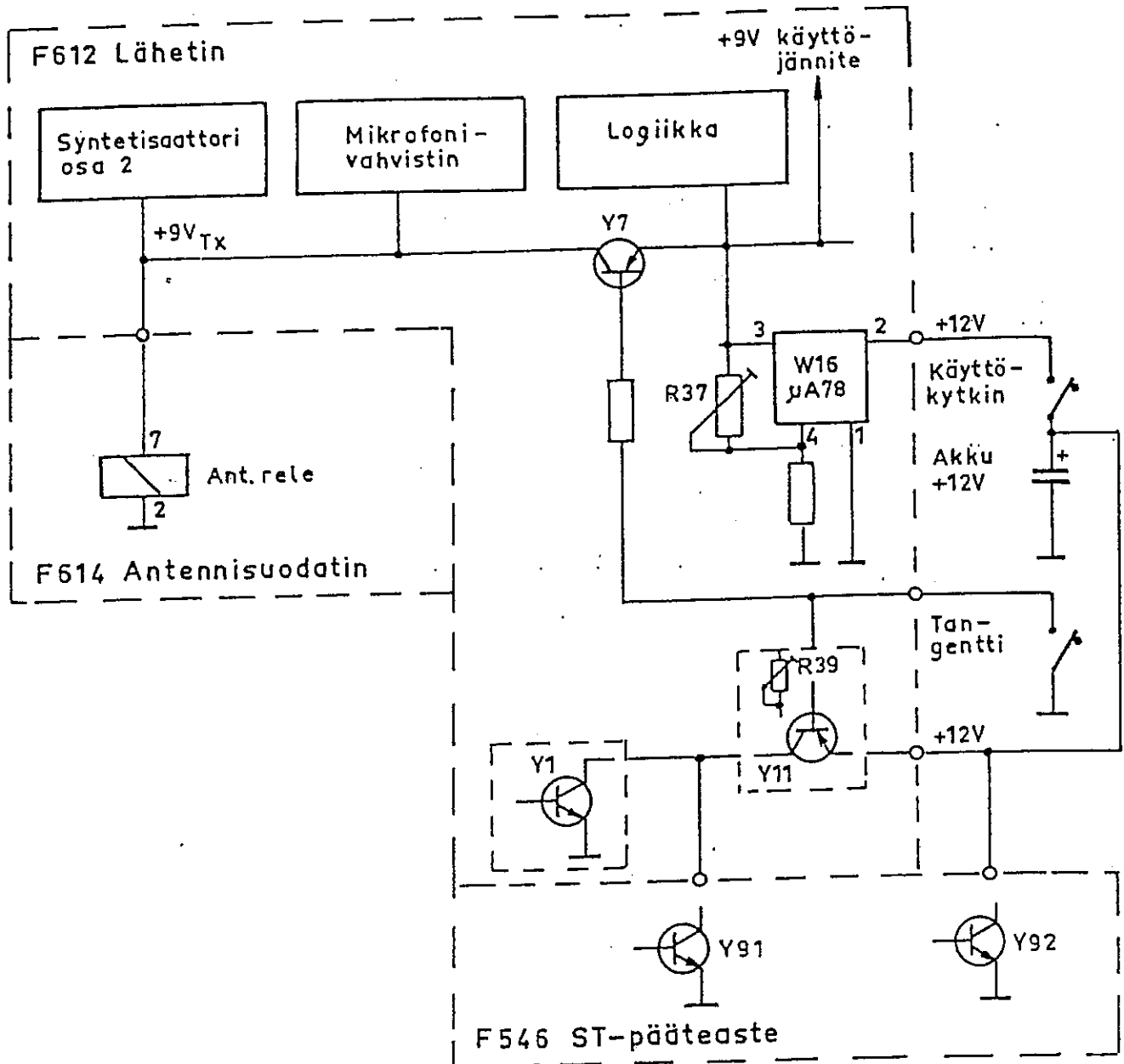
 Lähetin F 612, ST-päätteaste F 546
 ja antennisuodatin F 614

Mikrofonivahvistin, syntetisaattorin osa 2 ja antennirele saavat jännitteen y7 kautta, kun tangenttia painetaan. Tangentin ollessa painettuna saavat myös vahvistinasteet y1 ja y91 trimmerillä R39 säädetyn jännitteen, tästä säädetään tarvittava ulotuloteho.

Y92 on kytketty suoraan akkujännitteeseen.

Logiikka ja muu tarvittava virransyöttö on +9 V käyttöjännite, joka säädetään arvoon $8,8 \text{ V} \pm 0,02 \text{ V}$ trimmeristä R37.

2.3 Ohjauslaite F 604

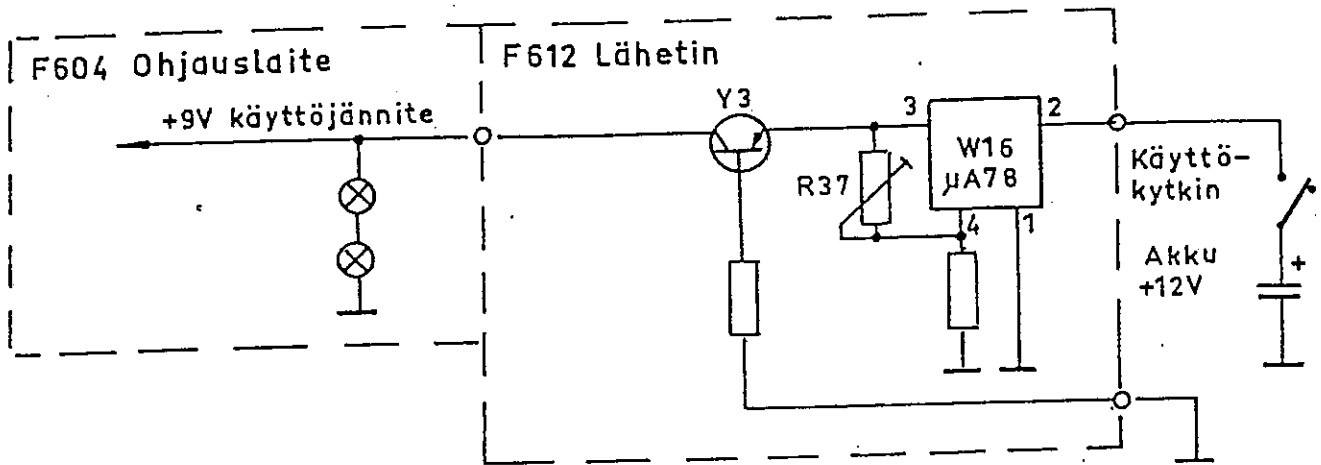

Ohjauslaitteelle kytkeytyy +9 V käyttöjännite aina, kun käyttökytkin on päällä.

HÄIRIÖNPOISTIN TELEVA Poliisiradioon

KytKentä:

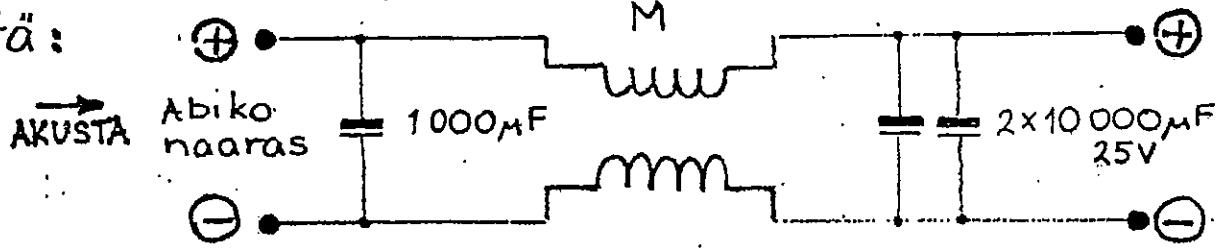

Toiminta:

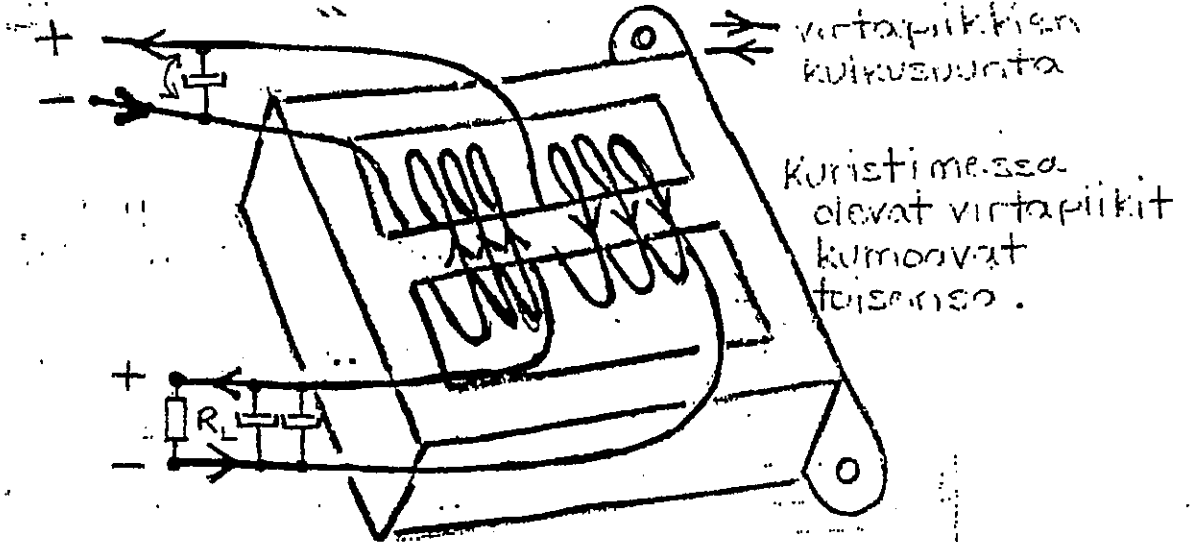

Valmistus:

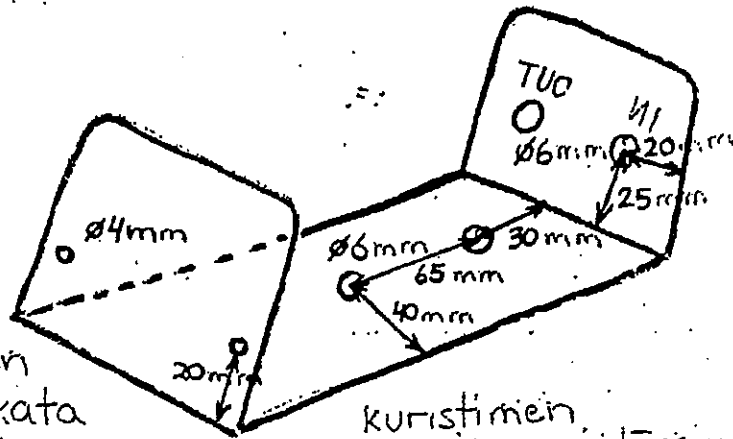

- Kasauksen jälkeen osat voidaan lakata
- osat lukittuvat paikalleen
 - hapettumien estämiseksi

kuristimen napojen eristäminen supistussukalla

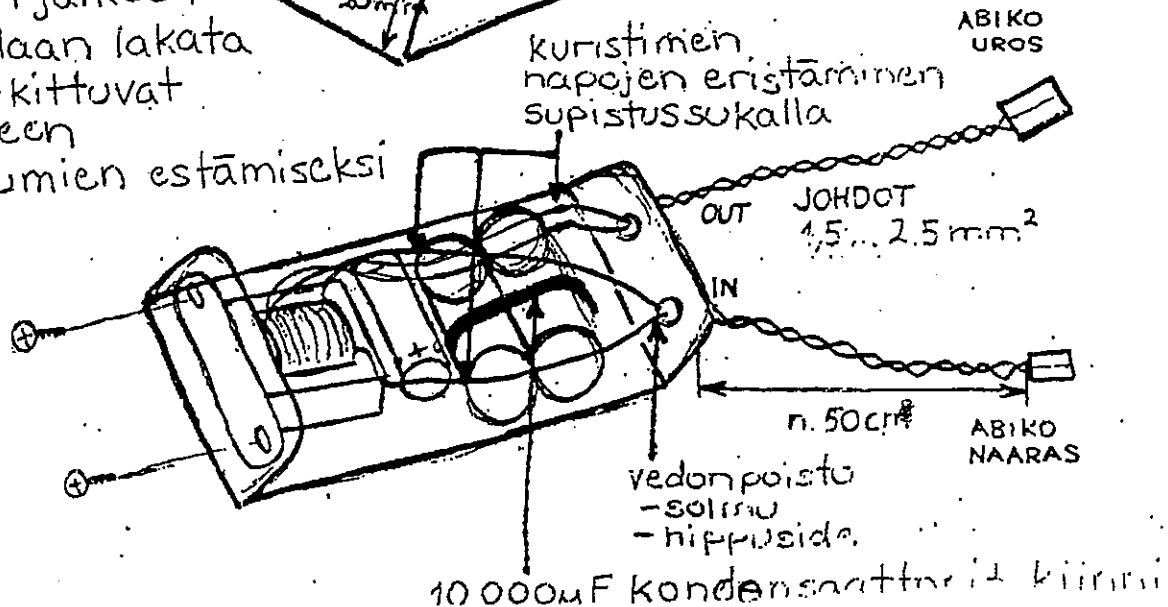

ADJ. NEUVOKASETTI KYTKENTÄ

